

RALLY PLUS

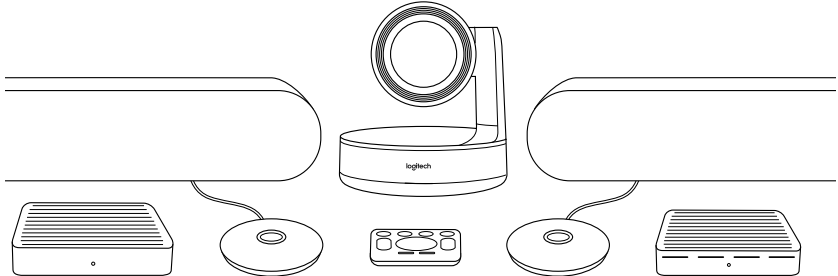

SE HVAD DER ER HVAD

BORD-HUB

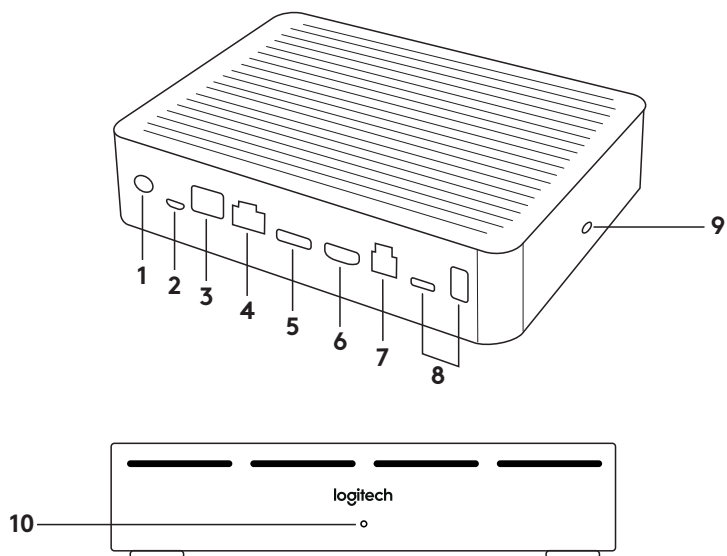

1. Tænd/sluk
2. Mic Pod
3. Funktionsudvidelse
4. Tilslutning til skærm-hub
5. HDMI-indgang 1
6. HDMI-indgang 2
7. USB til mødelokalecomputer
8. Funktionsudvidelse
9. Sikkerhedsstik
10. Strømindikator

SKÆRM-HUB

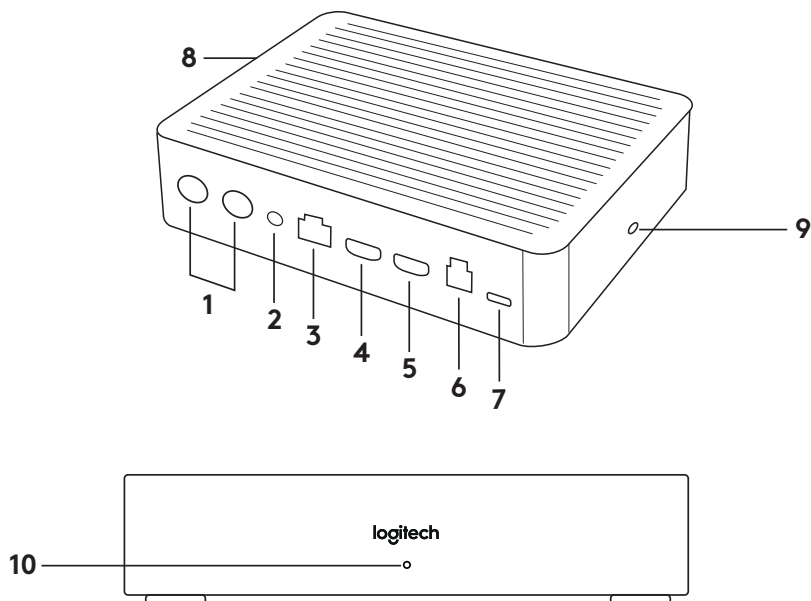

1. Højtaler
2. Tænd/sluk
3. Tilslutning til bord-hub
4. HDMI-udgang 1
5. HDMI-udgang 2
6. USB til mødelokalecomputer
7. Kamera
8. Sikkerhedsstik
9. Binding til fjernbetjening
10. Strømindikator

KAMERA

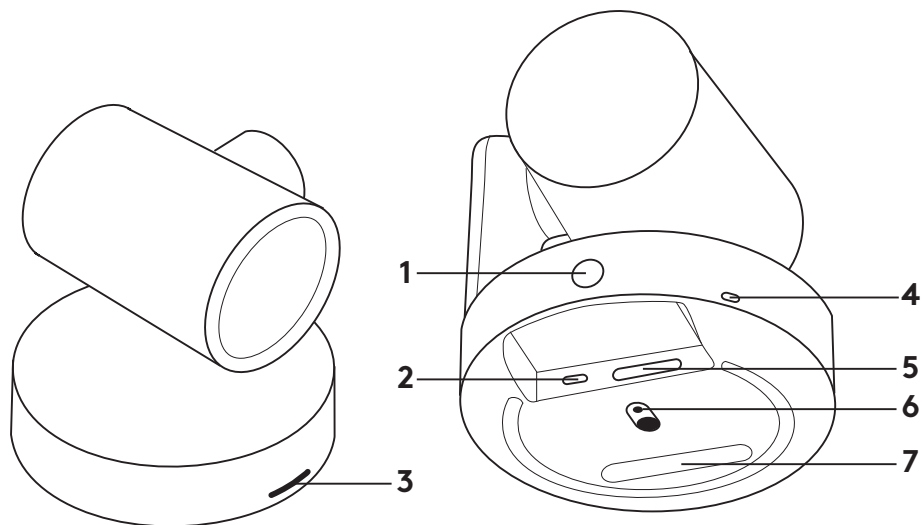

1. Knap til binding af fjernbetjening
2. USB
3. Statusindikator
4. Sikkerhedsstik
5. MIPI
6. Gevind til stativ
7. Udvidelsesstik

FJERNBETJENING

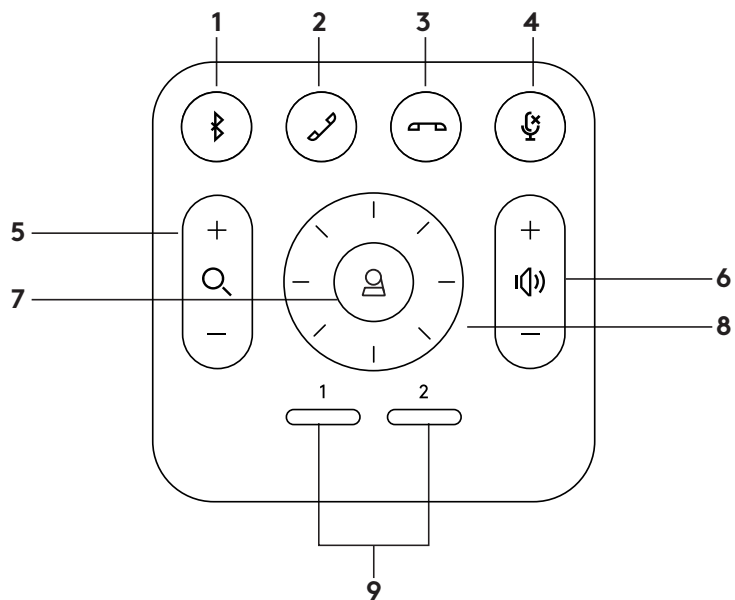

1. Bluetooth-binding
2. Besvar opkald
3. Afslut opkald
4. Mikrofonafbryder
5. Zoom ind/ud
6. Justering af lydstyrken
7. Start
8. Drej/vip kamera
9. Forudindstillinger af kamera

Samling af Rally sættet i Learning lab

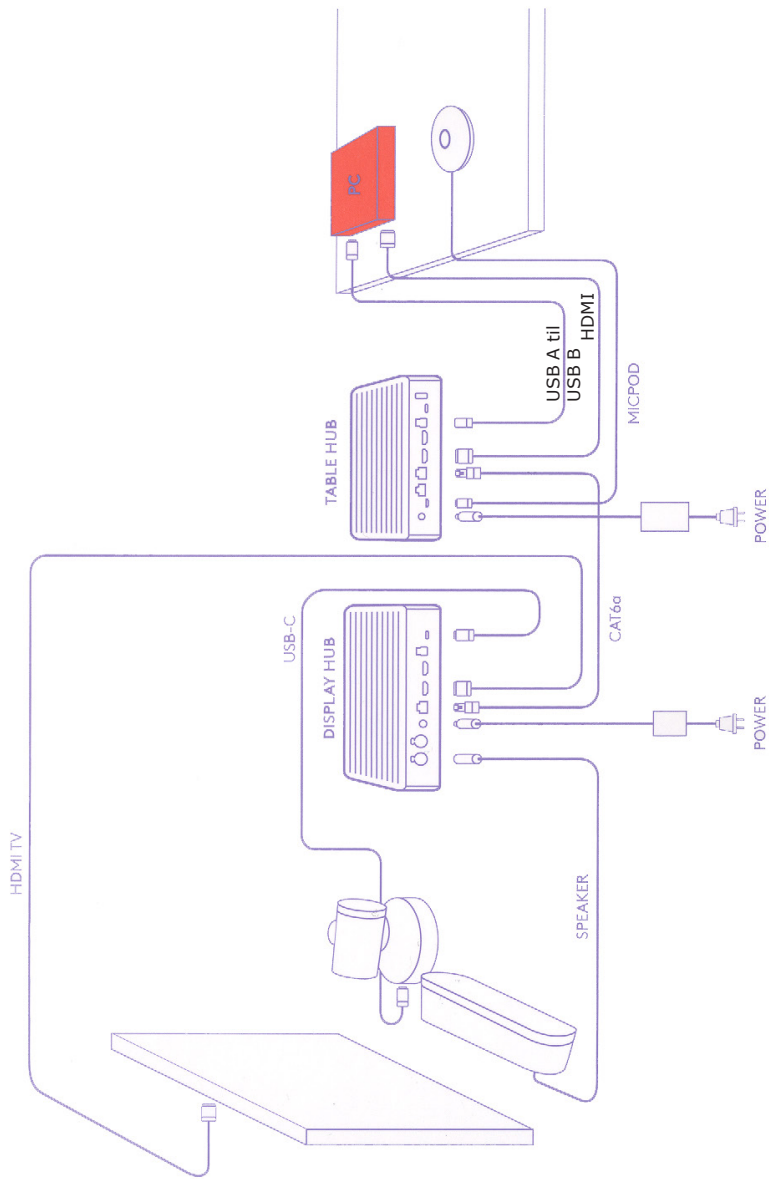

Samling af Rally sættet i Learning lab (med skærm funktioner og lyd)

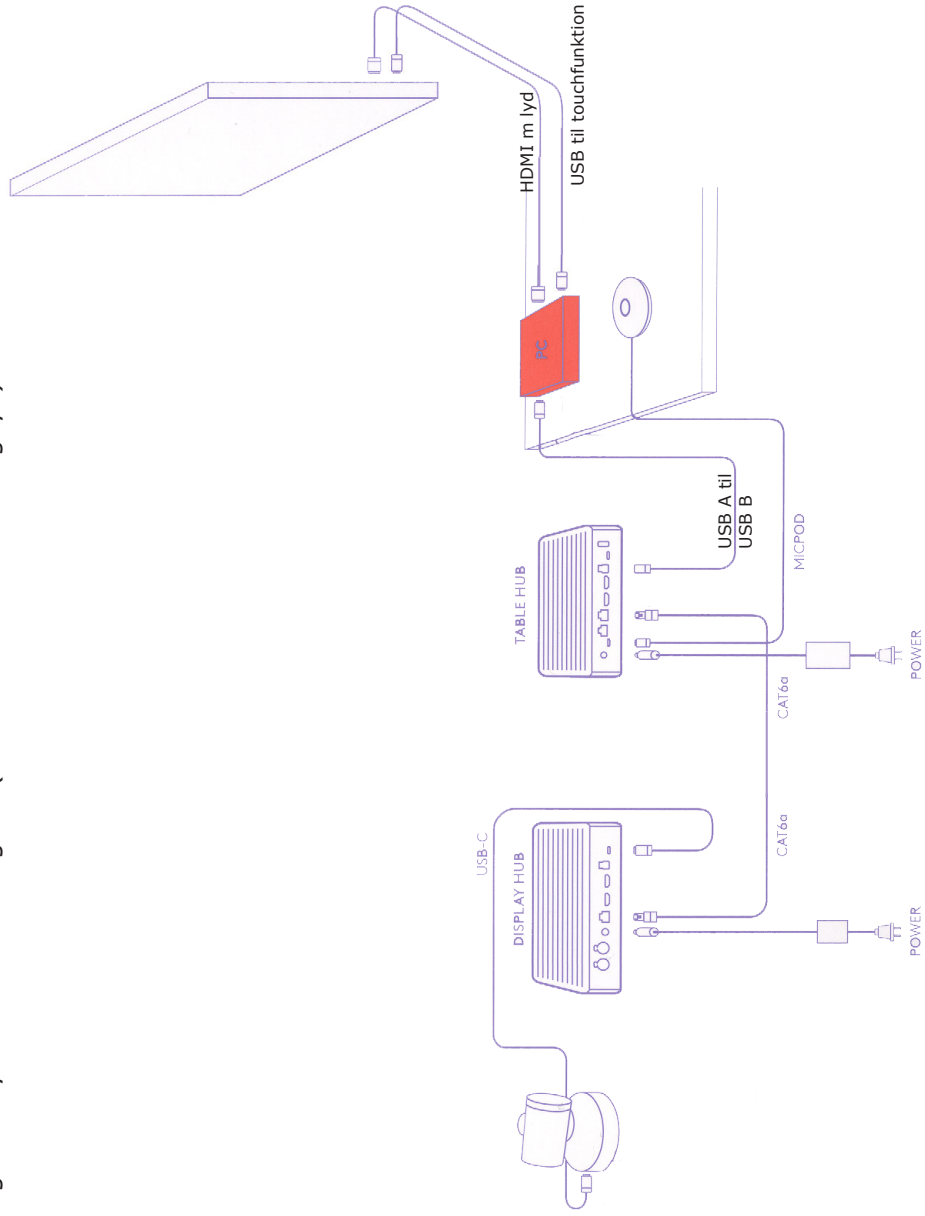

Samling af Rally sættet i Learning lab (med skærm funktioner)

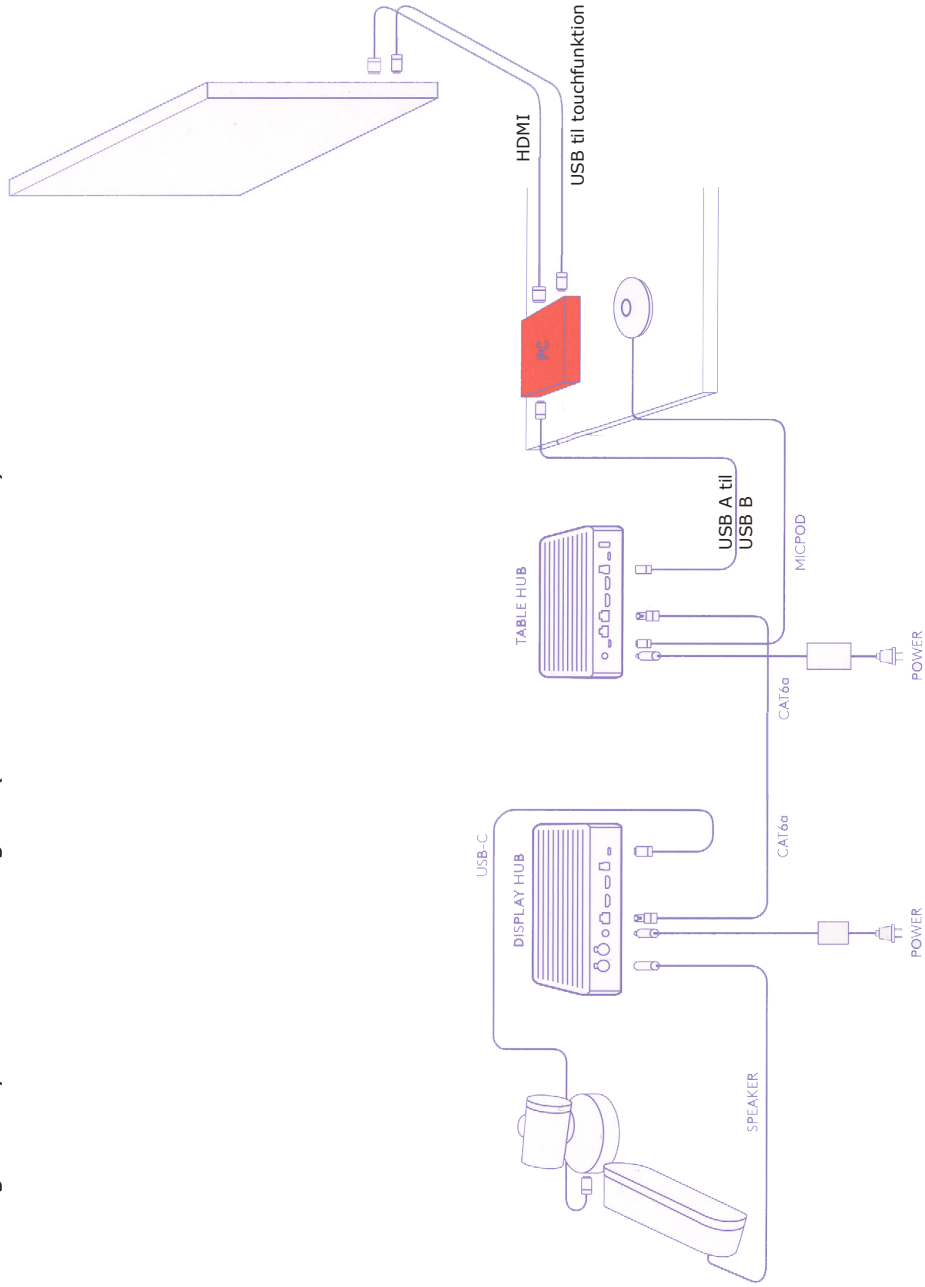

Samling af Rally sættet med kamera på afstand

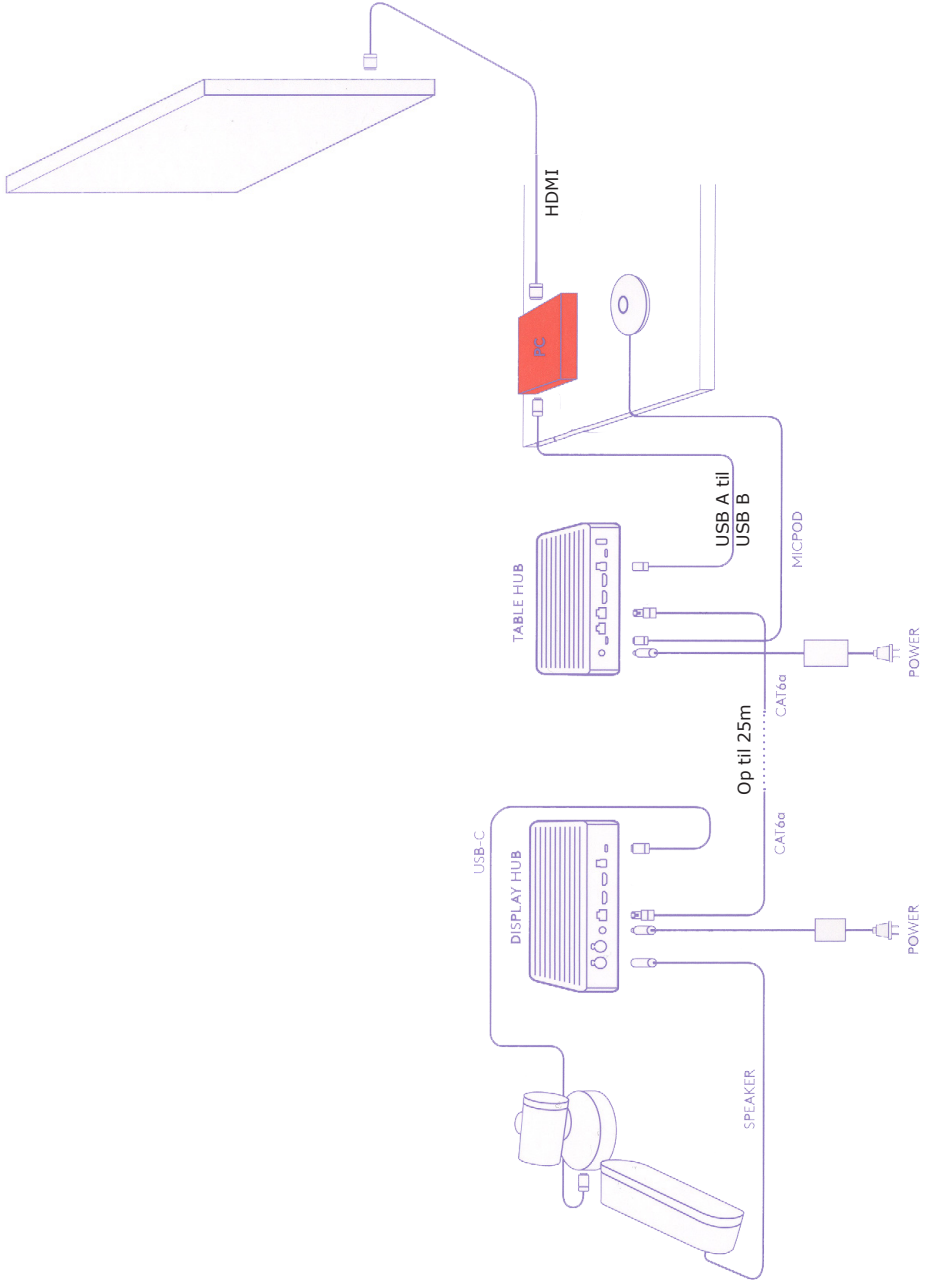

Se samlevvejledning på Moodle her:

SUPPORT - Tekniske vejledninger - ZOOM (for fak) - Mulighederne i Zoom - Logitech Rally samle vejledning

